

## 化粧ブタ

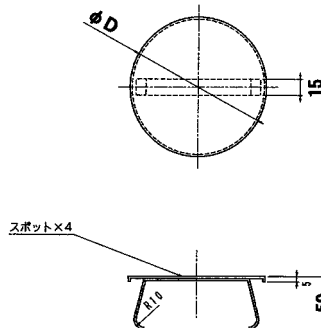

- ・壁面の貫通部分の化粧又は養生としてご使用下さい。
- ・材質：SUS 304
- ・板厚：0.6mm

サイズ	商品名	外径(D2)	希望小売価格
80φ	化粧ブタ 80φ	110φ	1,400
90φ	化粧ブタ 90φ	120φ	1,500
100φ	化粧ブタ 100φ	130φ	1,900
110φ	化粧ブタ 110φ	140φ	1,950
120φ	化粧ブタ 120φ	150φ	2,300
130φ	化粧ブタ 130φ	160φ	2,600
140φ	化粧ブタ 140φ	170φ	3,000
150φ	化粧ブタ 150φ	180φ	3,350
160φ	化粧ブタ 160φ	190φ	3,850
180φ	化粧ブタ 180φ	210φ	4,600
200φ	化粧ブタ 200φ	230φ	5,450



図面ダウンロード



## 化粧リング



- ・壁貫通部の隙間埋めなどにご使用下さい。
- ・ビスはついておりません。
- ・材質：SUS 304
- ・板厚：0.6mm

サイズ	商品名	内径(D1)	取付穴	希望小売価格
60φ	化粧リング 150(外) × 60(内)	65φ	穴3ヶ所付 (φ5穴)	2,250
	化粧リング 200(外) × 60(内)	65φ		2,250
70φ	化粧リング 150(外) × 70(内)	72φ		2,250
80φ	化粧リング 180(外) × 80(内)	85φ		2,250
100φ	化粧リング 180(外) × 100(内)	105φ		2,250
	化粧リング 200(外) × 106(内)	110φ		2,250
106φ	化粧リング 250(外) × 106(内)	110φ		2,250
	化粧リング 200(外) × 110(内)	112φ		2,250
	化粧リング 250(外) × 110(内)	112φ		2,250
120φ	化粧リング 200(外) × 120(内)	125φ		2,250
	化粧リング 250(外) × 120(内)	125φ		2,250

サイズ	商品名	内径(D1)	取付穴	希望小売価格
150φ	化粧リング 250(外) × 150(内)	155φ	穴3ヶ所付 (φ5穴)	2,250
180φ	化粧リング 320(外) × 180(内)	182φ		2,800
200φ	化粧リング 350(外) × 200(内)	202φ		2,800

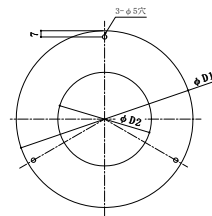

図面ダウンロード



## 化粧プレート



図面ダウンロード



- ・汎用化粧板としてご使用下さい。
- ・ビスはついておりません。
- ・材質：SUS 304
- ・板厚：0.6mm

商品名	取付穴	希望小売価格
丸形プレート φ100	穴3ヶ所 (φ5穴)	1,600
丸形プレート φ150		1,800
丸形プレート φ200		2,000
丸形プレート φ250		2,250
丸形プレート φ300		2,450
丸形プレート φ350		2,700

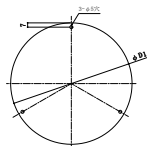

## 化粧板



図面ダウンロード



- ・安全の為切口はバツタ折しております。
- ・ビスはついておりません。
- ・材質：SUS 430
- ・板厚：0.4mm

商品名	取付穴	材質	希望小売価格
化粧板 250×250	穴4ヶ所付 (φ5穴)	SUS430	2,150
化粧板 300×300			2,400
化粧板 300×400	穴6ヶ所付 (φ5穴)		2,600
化粧板 300×450			2,700
化粧板 350×450			2,850

## 二つ割化粧板

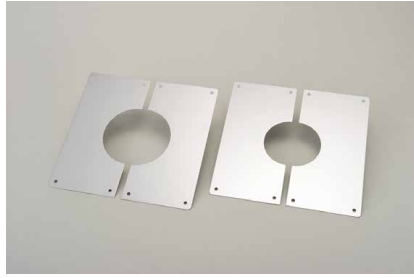

図面ダウンロード



・ビスはついておりません。  
・材質：SUS304  
・板厚：1.0mm

商品名	規格	取付穴	材質	希望小売価格
二つ割化粧板	220×220 φ60	片側穴 4ヶ所付	SUS304	2,800
二つ割化粧板	220×220 φ80			2,800
二つ割化粧板	220×220 φ100			2,800
二つ割化粧板	220×220 φ110			2,900
二つ割化粧板	220×220 φ120			2,900

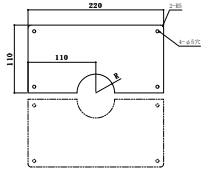

## 二つ割化粧板

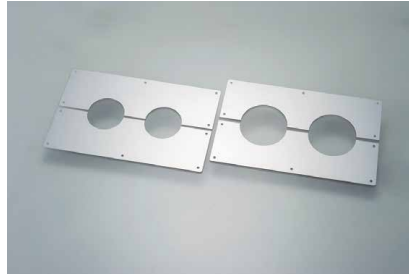

図面ダウンロード



・ビスはついておりません。  
・材質：SUS304  
・板厚：1.0mm

商品名	規格	取付穴	材質	希望小売価格
二つ割化粧板	350×200φ80ダブル	片側穴 5ヶ所付	SUS304	3,600
二つ割化粧板	350×200φ100ダブル			3,600

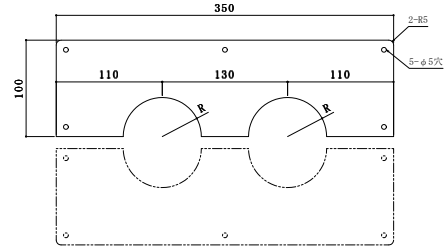

## 天井プレート



図面ダウンロード



Eプレート80φ

図面ダウンロード



Eプレート100φ

・室内での化粧材としてお使いください。

商品名	サイズ(mm)	適合排気筒	希望小売価格
Eプレートφ80	200×330	φ80	4,000
Eプレートφ100	200×350	φ100	4,000

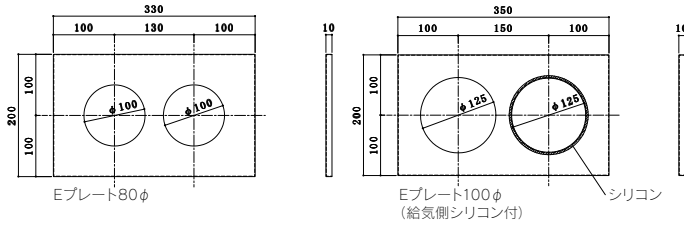

## スリーブ管



図面ダウンロード



商品名	規格	材質	希望小売価格
φ170 スリーブ管	250L	SUS304	2,000

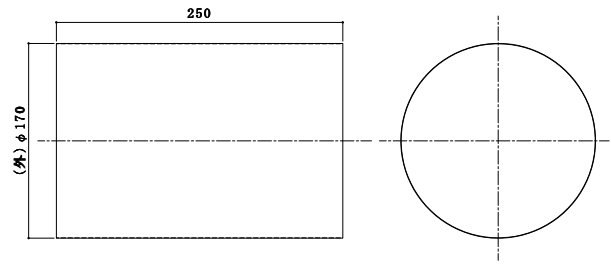

## 天井点検口



・天井点検口は外枠と内枠の装着は簡単ワンタッチ式。  
・内蓋の施錠はコインロック式。  
・点検口は15mm迄のフロア材に使用できます。

商品名	用途	寸法	色	希望小売価格
BTF2-300	天井点検口	300×300	シルバー	3,175
BTF2-450	天井点検口	450×450	シルバー	3,175
BTF2W-300	天井点検口	300×300	アイボリー	3,725
BTF2W-450	天井点検口	450×450	アイボリー	3,725

## ALGC付ロックウール



・長さは各サイズ1m

サイズ	商品名	規格	内径(mm)	厚さ(mm)	入数	希望小売価格
60φ	ALGC付 ロックウール	50A-20	61	20	23	1,610
		50A-25	61	25	23	2,420
80φ		80A-20	89	20	12	2,780
100φ		80A-25	89	25	11	2,910
110φ		100B-25	105	25	8	3,620
120φ		100A-25	114	25	8	3,320
120φ	125B-25	125	25	4	5,500	
150φ	150A-25	165	25	4	8,410	