

### CF・FE排気筒 直管914L

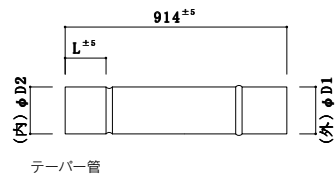

商品名・規格		D1	D2	L	板厚	入数	希望小売価格
60 φ	ストレート	60	60.5	40	0.3	30	1,850
80 φ		80	80.5	70		20	1,950
90 φ		90	90.7	70		12	2,000
100 φ	テーパ	100.8	101.4	85		20	2,300
110 φ	ストレート	109.8	110.8	102.5		12	2,550
120 φ		120	120.7	100		9	2,850
130 φ		129.8	130.8	102.5	9	2,950	
140 φ	テーパ	139.8	140.8	102.5	9	3,300	
150 φ		152.5	153.5	112	6	4,500	
160 φ		159.5	160.8	112	6	4,650	
180 φ		179.7	181.3	125	6	5,200	
200 φ		0.4	199.7	201.3	130	6	7,250

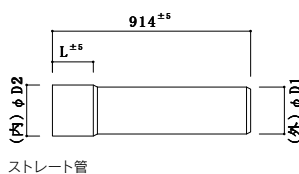

図面ダウンロード



### CF・FE排気筒 二尺管606L



商品名・規格		D1	D2	L	板厚	入数	希望小売価格
60 φ	ストレート	60	60.5	40	0.3	30	1,300
80 φ		80	80.5	70		20	1,450
90 φ		90	90.7	70		12	1,750
100 φ	テーパ	100.8	101.4	85		12	1,950
110 φ	ストレート	109.8	110.8	102.5		12	2,150
120 φ		120	120.7	100		9	2,450
130 φ		129.8	130.8	102.5	9	2,600	
140 φ	テーパ	139.8	140.8	102.5	9	2,950	
150 φ		152.5	153.5	112	6	3,650	
160 φ		159.5	160.8	112	6	3,800	
180 φ		179.7	181.3	125	6	4,800	

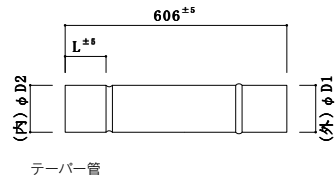
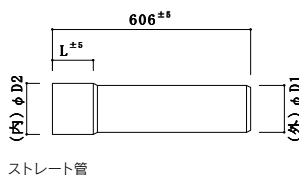

図面ダウンロード



### CF・FE排気筒 半直管457L



商品名・規格		D1	D2	L	板厚	入数	希望小売価格
60 φ	ストレート	60	60.5	40	0.3	60	1,000
80 φ		80	80.5	70		40	1,100
90 φ		90	90.7	70		24	1,100
100 φ	テーパ	100.8	101.4	85		40	1,350
110 φ	ストレート	109.8	110.8	102.5		24	1,550
120 φ		120	120.7	100		18	1,750
130 φ		129.8	130.8	102.5	18	1,800	
140 φ	テーパ	139.8	140.8	102.5	18	1,900	
150 φ		152.5	153.5	112	12	2,600	
160 φ		159.5	160.8	112	12	2,750	
180 φ		179.7	181.3	125	12	3,400	
200 φ		0.4	199.7	201.3	130	12	4,150

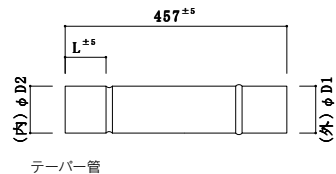
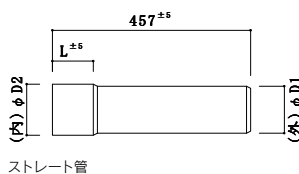

図面ダウンロード



### CF・FE排気筒 一尺管303L



商品名・規格		D1	D2	L	板厚	入数	希望小売価格
60φ	ストレート	60	60.5	40	0.3	60	720
80φ		80	80.5	70		40	770
90φ		90	90.7	70		24	880
100φ		100.8	101.4	85		24	1,000
110φ	テーパ	109.8	110.8	102.5		24	1,150
120φ	ストレート	120	120.7	100		18	1,250
130φ	テーパ	129.8	130.8	102.5	0.4	18	1,400
140φ		139.8	140.8	102.5		18	1,500
150φ		152.5	153.5	112		12	1,650
160φ		159.5	160.8	112		12	1,950
180φ		179.7	181.3	125		12	2,150
180φ		179.7	181.3	125		12	2,150

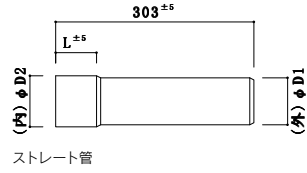

ストレート管

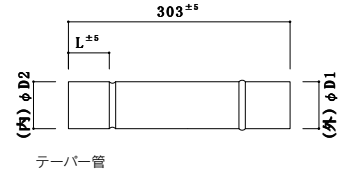

テーパ管

図面ダウンロード



### CF・FE排気筒 エルボ90°



商品名・規格		D1	D2	L1	L2	L3	板厚	入数	希望小売価格
60φ	ストレート	60	60.5	40	120	110	0.3	60	830
80φ		80	80.5	60	150	155		28	1,100
90φ		90	90.7	70	170	175		24	1,250
100φ		100.8	101.4	85	190	180		24	1,400
110φ	テーパ	109.8	110.8	102.5	205	198		24	1,650
120φ	ストレート	120	120.7	100	230	235		20	1,850
130φ	テーパ	129.8	130.8	102.5	235	228	0.4	12	2,100
140φ		139.8	140.8	102.5	245	238		12	2,450
150φ		152.5	153.5	112	270	256		8	3,700
160φ		159.5	160.8	112	283	270		8	4,000
180φ		179.7	181.3	125	303	298		4	4,900
200φ		199.7	201.3	130	329	329		4	7,250

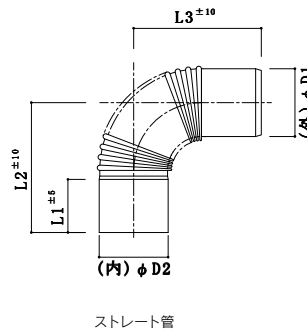

ストレート管

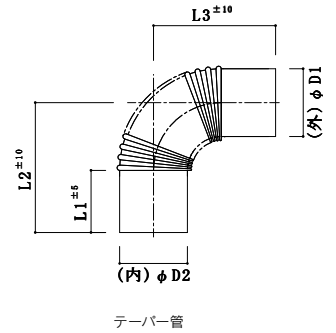

テーパ管

図面ダウンロード



### CF・FE排気筒 エルボ45°



商品名・規格		D1	D2	L1	L2	L3	板厚	入数	希望小売価格
60φ	ストレート	60	60.5	40	89	79	0.3	60	830
80φ		80	80.5	60	103	108		28	1,100
90φ		90	90.7	70	117	122		24	1,250
100φ		100.8	101.4	85	131	121		24	1,400
110φ	テーパ	109.8	110.8	102.5	141	134		24	1,650
120φ	ストレート	120	120.7	100	160	165		20	1,850
130φ	テーパ	129.8	130.8	102.5	159	152	0.4	12	2,100
140φ		139.8	140.8	102.5	163	156		12	2,450
150φ		152.5	153.5	112	182	168		8	3,700
160φ		159.5	160.8	112	189	176		8	4,000
180φ		179.7	181.3	125	198	193		4	4,900
200φ		199.7	201.3	130	212	205		4	7,250

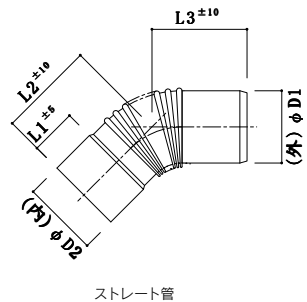

ストレート管

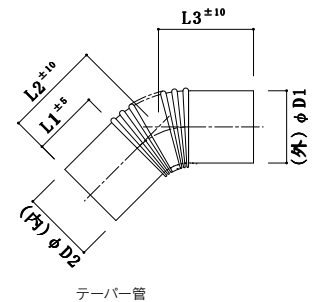

テーパ管

図面ダウンロード



## CF排気筒 T字管



・フタ付はガス燃焼器具以外にご使用下さい。  
 ・130φ、150φ、180φ、200φはフタ付と溶接の2種類からお選び下さい。

規格	蓋の仕様	D1	D2	L1	L2	L3	板厚	入数	希望小売価格
80φ	溶接	80	80.5	60	110	93	0.3	24	1,950
90φ		90	90.7	70	125	98		28	2,000
100φ		100.8	101.4	85	145	103		24	2,300
110φ		109.8	110.8	100	165	100		24	2,650
120φ	溶接/蓋付	120	120.7	100	170	113	0.4	20	3,000
130φ	溶接/蓋付	129.8	130.8	102.5	178	110		12	3,600
140φ	溶接	139.8	140.8	102.5	183	115		12	4,150
150φ	溶接/蓋付	152.5	153.5	115	200	140		溶接12/蓋付8	6,250
160φ	溶接	159.5	160.8	115	205	150	0.4	8	7,250
180φ	溶接/蓋付	179.7	181.3	125	225	155		4	9,050
200φ	溶接/蓋付	199.7	201.3	130	240	165		4	10,700

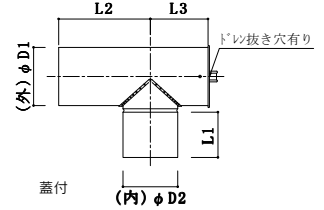
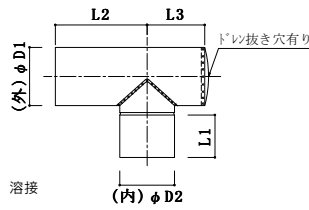

図面ダウンロード



## FE排気筒 強制排気トップ



商品名・規格	先端仕様	D2	L1	L2	L3	板厚	入数	希望小売価格
60φ	グリル	60.5	40	120	105	0.3	60	1,050
80φ	ストレート	網	80.5	60	150		28	1,750
90φ		網	90.7	70	170		24	1,900
100φ	グリル	101.4	85	190	170		24	1,900
110φ	テーパ	網	110.8	95	205	193	24	2,400
130φ			130.8	105	235	231	12	3,600
140φ	テーパ	網	140.8	105	245	241	12	4,100
150φ			153.5	120	270	259	8	5,900
160φ			160.8	123	283	273	8	6,400
180φ			181.3	123	303	301	4	7,900
200φ	201.3	129	329	325	4	11,200		

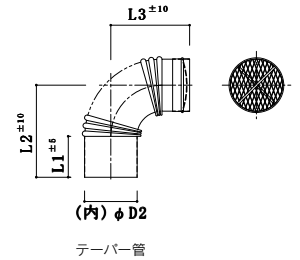
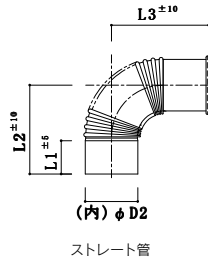

図面ダウンロード



## FE排気筒 強制排気トップ45°



商品名・規格	先端仕様	D2	L1	L2	L3	板厚	入数	希望小売価格
60φ	グリル	60.5	40	89	79	0.3	60	1,050
80φ	ストレート	網	80.5	60	103		28	1,750
100φ		グリル	101.4	85	131		121	24
120φ	網	120.7	100	160	120		20	2,600
150φ	テーパ	網	153.5	120	182	193	8	5,900
200φ			201.3	129	212	230	4	11,200

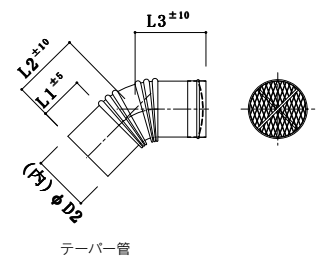
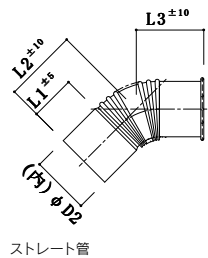

図面ダウンロード



### CF排気筒 多翼トップ



規格	D1	D2	A	板厚	入数	希望小売価格
80 φ	160	80.7	235	0.3	6	6,550
90 φ	160	90.7	235		6	6,550
100 φ	160	101.4	235		6	6,600
110 φ	190	109.7	278		6	8,650
120 φ	190	120.7	278		6	9,100
130 φ	220	131	305		6	10,200
140 φ	220	141	305	0.4	4	10,700
150 φ	250	153.5	330		4	13,600
160 φ	250	163.5	330		4	14,700
180 φ	285	181.5	365		4	17,000
200 φ	320	201.5	420		2	20,600

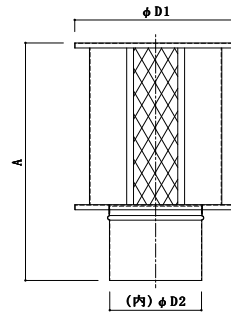

図面ダウンロード



### CF排気筒 Pトップ



規格	D1	D2	L	板厚	入数	希望小売価格
90 φ	142	90.7	234	0.3	6	3,600
100 φ	166	102	240		6	4,900
110 φ	176	110.8	260		6	5,750
120 φ	187	120.7	267		6	5,900
130 φ	208	130.8	277		6	6,900
140 φ	218	140.8	290		6	7,100
150 φ	231	153.5	300	0.4	4	8,950
160 φ	238	160.8	320		4	10,100
180 φ	275	181.3	350		4	11,500
200 φ	293	201.3	380		2	13,700

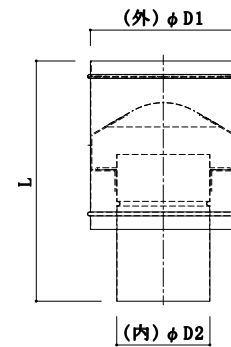

図面ダウンロード



### CF排気筒 H笠



・ガス燃焼器具以外にご使用ください

商品名・規格	D1	D2	L1	L2	板厚	入数	希望小売価格
90 φ	91	90.4	70	130	0.3	6	2,100
100 φ	102	101.4	85	150		6	2,500
110 φ	111.1	110.5	100	170		6	3,500
120 φ	123.2	120.7	100	175		6	3,850
130 φ	131	130.4	102.5	182.5		6	4,650
140 φ	141.2	140.8	102.5	187.5		6	5,350
150 φ	154	153.5	115	205	0.4	5	7,050
160 φ	161.7	160.8	115	210		4	7,600
180 φ	182	181.3	125	230		2	10,300
200 φ	202.1	201.3	130	245		2	12,400

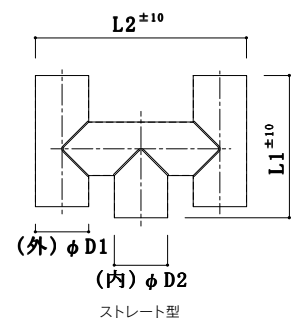
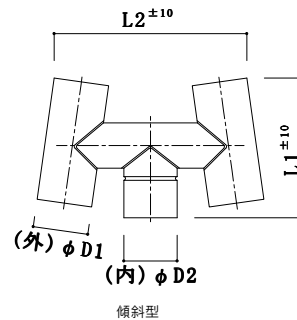

図面ダウンロード



### FE排気筒 直管 200型



図面ダウンロード



・上記商品は60φのみとなります

商品名	全長(mm)	板厚	希望小売価格
S 直管 200 L 60 φ	200	0.3	720

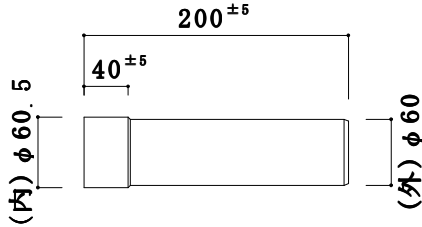

### FE排気筒 スライド管 300型



図面ダウンロード



・上記商品は60φのみとなります

商品名	有効長(mm)	板厚	希望小売価格
S スライド管 300 L 60 φ	205 ~ 365	0.3	1,150

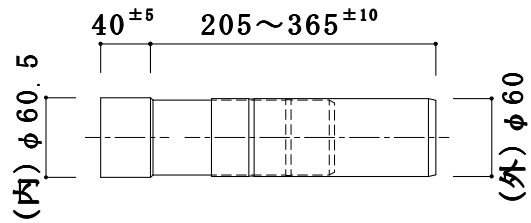

### FE排気筒 フレキ管 300型



図面ダウンロード



・上記商品は60φのみとなります

商品名	全長(mm)	板厚	希望小売価格
S フレキ管 300 L 60 φ	300	0.3	1,950

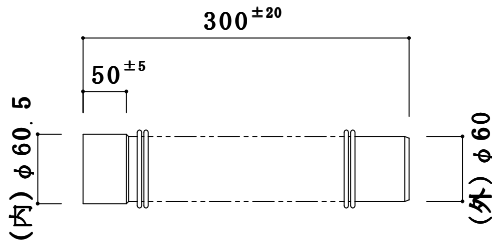

### 曲フタ



・T字管の蓋の交換の際にご使用下さい。

商品名	希望小売価格
S 曲 蓋 150 φ	1,050
S 曲 蓋 180 φ	1,350
S 曲 蓋 200 φ	1,500

### CF・FE排気筒 異径レジャーサー



・異径レジャーサーは口径拡大にご利用ください。

規格	D 1(トップ側)	D 2(熱源機側)	L	形状	希望小売価格
レジャーサー 60 X 80	80	60.5	115	拡管	2,150
レジャーサー 60 X 100	100.8	60.5	145	分割	2,150
レジャーサー 60 X 106	107.5	60.5	155	分割	2,150
レジャーサー 80 X 100	100.8	80.5	165	拡管	2,150
レジャーサー 100 X 106	107.5	101.4	200	分割	2,150
レジャーサー 106 X 150	152.5	108.2	225	分割	5,500
レジャーサー 121 X 150	152.5	123.2	232	分割	5,500
レジャーサー 150 X 200	199.7	153.5	250	分割	7,150

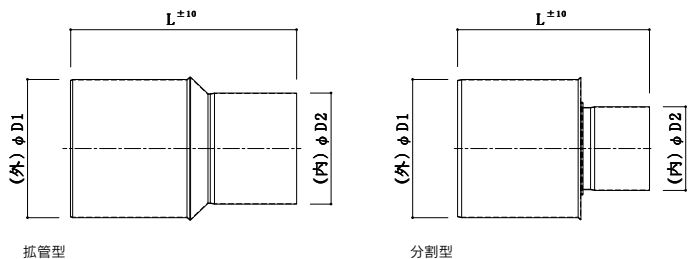

図面ダウンロード



## アミキャップ



材質：SUS 304  
板厚：0.3mm  
防鳥網サイズ：10×20  
・排気筒の防鳥網としてご使用下さい。

商品名	適応サイズ	希望小売価格
H60-AC	60Φ	390
H80-AC	80Φ	440
H90-AC	90Φ	1,400
H100-AC	100Φ	550
H106-AC	106Φ	オープン価格
H121-AC	120/121Φ	オープン価格

## 取付ビス



・先端部に特殊加工を施しております。

商品名	材質	規格	希望小売価格
排気筒接続専用ビス (100ヶ入)	SUS 304	4φ×13mm	2,000

## ガラスパイルカバー



商品名	適応壁厚(mm)	全長(m)	希望小売価格
ガラスパイルカバーφ50-60 1M	50～60φ用	1	1,650
ガラスパイルカバーφ50-60 2M		2	3,300
ガラスパイルカバーφ50-60 3M		3	4,950
ガラスパイルカバーφ50-60 4M		4	6,600
ガラスパイルカバーφ50-60 5M		5	8,250
ガラスパイルカバーφ50-60 10M		10	19,500
ガラスパイルカバーφ70-80 1M	70～80φ用	1	2,200
ガラスパイルカバーφ70-80 2M		2	4,400
ガラスパイルカバーφ70-80 3M		3	6,600
ガラスパイルカバーφ70-80 4M		4	8,800
ガラスパイルカバーφ70-80 5M		5	11,000
ガラスパイルカバーφ70-80 10M		10	23,000

商品名	適応壁厚(mm)	全長(m)	希望小売価格
ガラスパイルカバーφ100-120 1M	100～120φ用	1	3,150
ガラスパイルカバーφ100-120 2M		2	6,300
ガラスパイルカバーφ100-120 3M		3	9,450
ガラスパイルカバーφ100-120 4M		4	12,600
ガラスパイルカバーφ100-120 5M		5	15,750
ガラスパイルカバーφ100-120 10M		10	29,500
ガラスパイルカバーφ150 10M	150φ用	10	36,000
ガラスパイルカバーφ200 10M	200φ用	10	42,500

# ☆ストレート管とテーパ管の違い

	形状	溶接方法	材料	直管の長さ加工
ストレート管	ストレート形状となっておりメス部分の口径を拡大させ差込部分を設けています	材料の断面を突き合わせ溶接しています(ティグ溶接)	ロール状になったコイル材から加工を行っています	※現場に合わせて加工が可能です
テーパ管	勾配がついておりオス側になるにつれて口径が細くなっています	材料を重ね合わせ溶接しています(シーム溶接)	平板状の鋼板を巻いて加工を行っています	不可

ストレート管

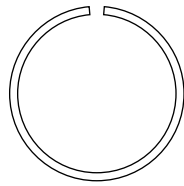
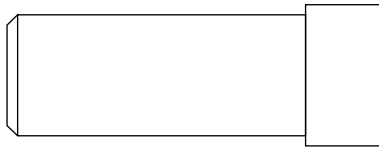

ティグ溶接(突き合わせ)

テーパ管

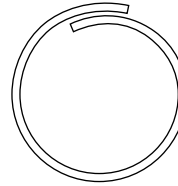
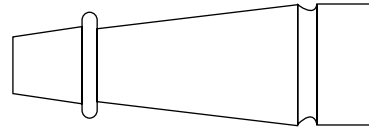

シーム溶接(重ね合わせ)