

35φ FFストーブ部材 スライド管



・フッ素製Oリングを使用しております。
・事故防止のため、接続時は必ず別売ストップリングで固定して下さい。

商品名	全長(mm)	入数	希望小売価格
H35-SL02	170 ~ 212	10	1,200
H35-SL05	320 ~ 512	10	2,000
H35-SL10	570 ~ 1012	10	2,350
H35-SL18	1010 ~ 1900	10	4,200

商品名	全長(mm)	入数	パッケージ品用JANコード	希望小売価格
H35-SL02 (P)	170 ~ 212	10	4993838340003	オープン価格
H35-SL05 (P)	320 ~ 512	10	4993838300014	オープン価格
H35-SL10 (P)	570 ~ 1012	10	4993838300021	オープン価格
H35-SL18 (P)	1010 ~ 1900	10	4993838300038	オープン価格

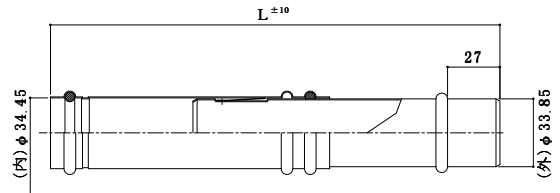

図面ダウンロード



35φ FFストーブ部材 フレキ管



・フッ素製Oリングを使用しております。
・事故防止のため、接続時は必ず別売ストップリングで固定して下さい。

商品名	全長(mm)	入数	希望小売価格
H35-F16	160	10	950
H35-F25	250	10	1,200
H35-F35	350	10	1,550
H35-F50	500	10	2,000

商品名	全長(mm)	入数	パッケージ品用JANコード	希望小売価格
H35-F16 (P)	160	10	4993838340102	オープン価格
H35-F25 (P)	250	10	4993838300113	オープン価格
H35-F35 (P)	350	10	4993838300120	オープン価格
H35-F50 (P)	500	10	4993838300137	オープン価格

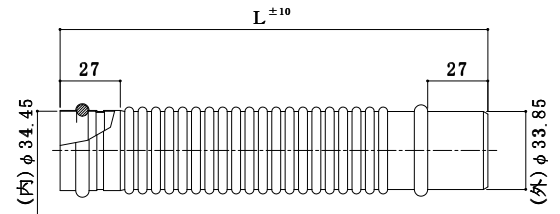

図面ダウンロード



35φ FFストーブ部材 エルボ



・フッ素製Oリングを使用しております。
・事故防止のため、接続時は必ず別売ストップリングで固定して下さい。

商品名	規格	入数	希望小売価格
H35-E90	90°エルボ	10	1,300

商品名	規格	パッケージ品用JANコード	希望小売価格
H35-E90 (P)	90°エルボ	4993838300151	オープン価格

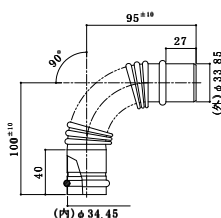

図面ダウンロード



35φ FFストーブ部材 S字エルボ



・フッ素製Oリングを使用しております。
・事故防止のため、接続時は必ず別売ストップリングで固定して下さい。

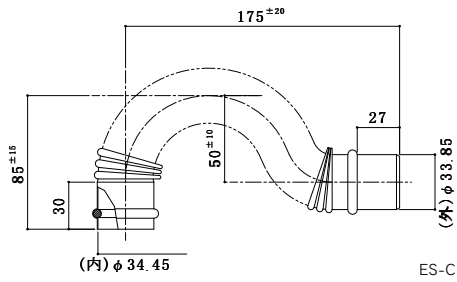

図面ダウンロード



商品名	入数	希望小売価格
H35-ES-C	10	1,450
H35-ES-B	10	1,450

商品名	パッケージ品用JANコード	希望小売価格
H35-ES-C (P)	4993838300175	オープン価格

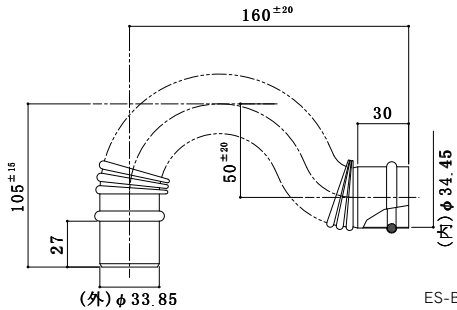

図面ダウンロード



35φ FFストーブ部材 短管



・フッ素製Oリングを使用しております。
・事故防止のため、接続時は必ず別売ストップリングで固定して下さい。

商品名	全長(mm)	入数	希望小売価格
H35-115L	115	10	800

商品名	全長(mm)	パッケージ品用JANコード	希望小売価格
H35-115L (P)	115	4993838300182	オープン価格

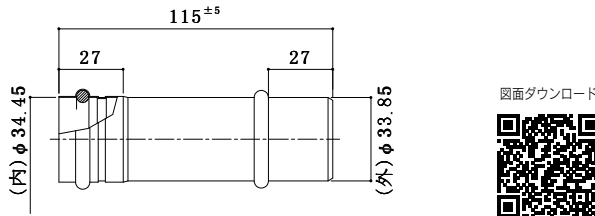

図面ダウンロード



35φ FFストーブ部材 ジョイント



商品名	規格	希望小売価格
H35-オスオスソケット	35φオス×35φオス	430

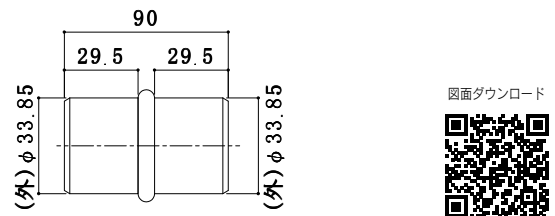

図面ダウンロード



35φ FFストーブ部材 ストップリング



商品名	希望小売価格
H35-SP	200

商品名	パッケージ品用JANコード	希望小売価格
H35-SP 1ヶ入 (P)	4993838340270	オープン価格
H35-SP 2ヶ入 (P)	4993838300236	オープン価格

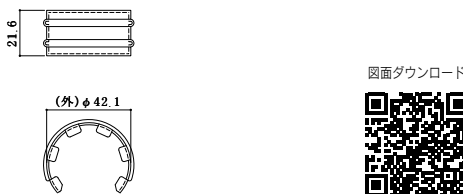

図面ダウンロード



35φ FFストーブ部材 取付金具



・排気管と給気ホースを一緒に固定できます。

商品名	色	希望小売価格
H35-TK	アイボリー色	800

商品名	色	パッケージ品用JANコード	希望小売価格
H35-TK (P)	アイボリー色	4993838300243	オープン価格

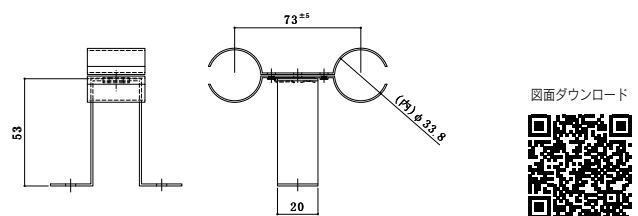

図面ダウンロード



35φ FFストーブ部材 Oリング



商品名	材質	希望小売価格
H35-OF	フッソゴム	480
H35-OS	シリコンゴム	200

商品名	材質	パッケージ品用JANコード	希望小売価格
H35-OF 2ヶ入 (P)	フッソゴム	4993838318101	オープン価格
H35-OS 2ヶ入 (P)	シリコンゴム	4993838318002	オープン価格

35φ FFストーブ部材 給気ホース



・FFストーブ等の給気用として使用して下さい。
・耐熱温度：80℃

商品名	全長(m)	規格	希望小売価格
H35-KH1	1	右巻	1,300
H35-KH2	2	右巻	2,600
H35-KH3	3	右巻	3,900
H35-KH4	4	右巻	5,200
H35-KH5	5	右巻	6,500

商品名	全長(m)	規格	パッケージ品用JANコード	希望小売価格
H35-KH1 (P)	1	右巻	4993838317203	オープン価格
H35-KH2 (P)	2	右巻	4993838317210	オープン価格
H35-KH3 (P)	3	右巻	4993838317227	オープン価格
H35-KH4 (P)	4	右巻	4993838317234	オープン価格
H35-KH5 (P)	5	右巻	4993838300250	オープン価格

FFストーブ用断熱カバー



パッケージ品の荷姿です
・材質：耐熱アラミド繊維
・耐熱温度：250℃
・排気部材のやけど、結露防止としてご使用ください。

商品名	規格	(m)	希望小売価格
HDC-40断熱カバー 1M	35～50φ用	1	1,650
HDC-40断熱カバー 2M		2	3,300
HDC-40断熱カバー 3M		3	4,950
HDC-40断熱カバー 4M		4	6,600
HDC-40断熱カバー 5M		5	8,250
HDC-40断熱カバー 10M		10	16,500
HDC-40断熱カバー 50M		50	82,500

商品名	規格	(m)	パッケージ品用JANコード	希望小売価格
HDC-40断熱カバー 1M (P)	35～50φ用	1	4993838315100	オープン価格
HDC-40断熱カバー 2M (P)		2	4993838315094	オープン価格
HDC-40断熱カバー 3M (P)		3	4993838315032	オープン価格
HDC-40断熱カバー 4M (P)		4	4993838315087	オープン価格
HDC-40断熱カバー 5M (P)		5	4993838315070	オープン価格
HDC-40断熱カバー 10M (P)		10	4993838315056	オープン価格

ガラスパイルカバー



・材質：ガラス繊維
・耐熱温度：700℃
・排気部材のやけど、結露防止としてご使用ください。

商品名	規格	(m)	希望小売価格
ガラスパイルカバーφ35-41 1M	35～41φ用	1	1,650
ガラスパイルカバーφ35-41 2M		2	3,300
ガラスパイルカバーφ35-41 3M		3	4,950
ガラスパイルカバーφ35-41 4M		4	6,600
ガラスパイルカバーφ35-41 5M		5	8,250
ガラスパイルカバーφ35-41 10M		10	17,000