

ウォールトップ標準タイプ 110×75φ

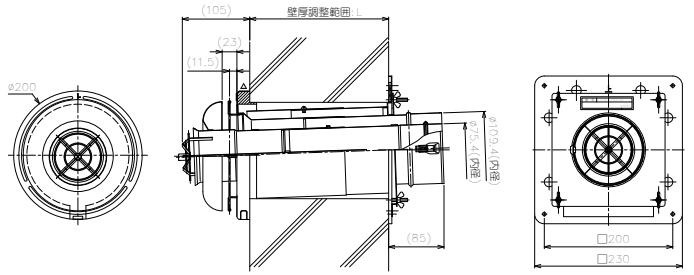

- ・フッ素製Oリングを使用しております。
- ・寒冷地仕様で冬期間でのドレン水等の凍結対策品となっています。
- ・給排気筒接続にはHN 1175 シリーズを使用して下さい。

商品名	適応壁厚(mm)	スリーブ開口径	フランジ外形	希望小売価格
TFW110X75C-100W(K)	100~150	150φ	200φ	27,500
TFW110X75C-200W(K)	150~250	150φ	200φ	27,500
TFW110X75C-300W(K)	250~350	150φ	200φ	27,500
TFW110X75C-400W(K)	350~450	150φ	200φ	27,500
TFW110X75C-500W(K)	450~550	160φ	200φ	30,200
TFW110X75C-600W(K)	550~650	160φ	200φ	31,600
TFW110X75C-700W(K)	650~750	170φ	200φ	41,200
TFW110X75C-800W(K)	750~850	170φ	200φ	45,600
TFW110X75C-900W(K)	850~950	170φ	200φ	48,600
TFW110X75C-1000W(K)	950~1050	170φ	200φ	55,400



図面ダウンロード



ウォールトップ直付タイプ 110×75φ



- ・フッ素製Oリングを使用しております。
- ・寒冷地仕様で冬期間でのドレン水等の凍結対策品となっています。
- ・給排気筒接続にはHN 1175 シリーズを使用して下さい。

商品名	適応壁厚(mm)	スリーブ開口径	フランジ外形	希望小売価格
TFW110X75C-100W(K)L-SN(スライド無)	100 ~ 150	150φ	200φ	34,600
TFW110X75C-200W(K)L-SN(スライド無)	150 ~ 250	150φ	200φ	34,600
TFW110X75C-300W(K)L-SN(スライド無)	250 ~ 350	150φ	200φ	34,600
TFW110X75C-400W(K)L-SN(スライド無)	350 ~ 450	150φ	200φ	34,600
TFW110X75C-500W(K)L-SN(スライド無)	450 ~ 550	150φ	200φ	42,900

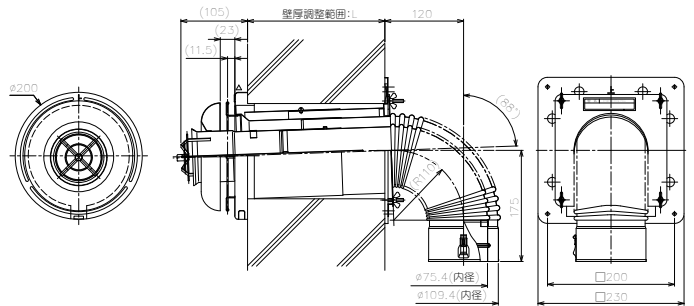

図面ダウンロード



ウォールトップ用オプション部材



- ・ウォールトップの設置が軒下の場合に取付して下さい。

商品名	適応ウォールトップ	希望小売価格
結露防止板 C2タイプ	TFW-80、TFW 110×75、TFW 120×80	1,100
全ネジボルトセット	TFW、WTGウォールトップ全共通	2,750

ウォールトップ用オプション部材

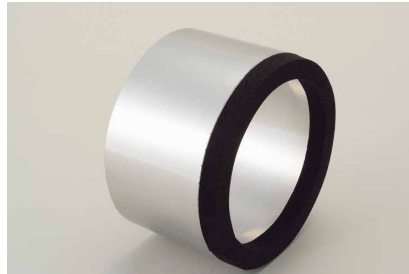

- ・ウォールトップを薄壁に取り付ける場合に使用して下さい。

商品名	適応ウォールトップ	希望小売価格
TFW用スペーサー120L	TFW 80、TFW 110×75、TFW 120×80	7,700

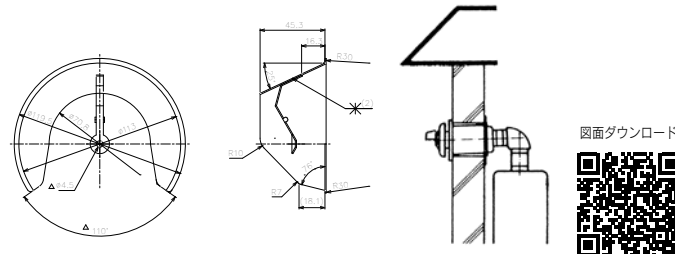

図面ダウンロード

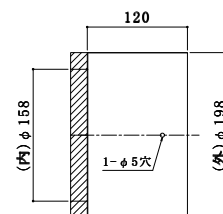

図面ダウンロード



HN排気筒 施工ポイント

- HNシリーズはFF式の給排気筒として開発されたものです。
- ワンタッチ式ロック機構やフッ素Oリングを採用しており簡単に施工ができます。
- 種類も豊富に取り揃えており各種JIA認定品となっております。

各 部 名 称

■ 受口側

スライド金具 ←→ 方向に可動します。



■ 差込側

ストッパービード

ビード



接 続 手 順

①



差込、受口側を確認し差込むだけ!! リベット、コーキング等は不要です。

②



ストッパーはワンタッチロック式構造となっており、受口側をストッパービードまで差込むだけで確実に抜け防止機構が働きます。

(施工の際は溶接線が上側になるように取付を行ってください)

解 除 手 順

①



スライド金具を押え込む。

②



スライド金具を押え込んだ状態で真直ぐ引き抜く。
(ロック機構は排気筒の向きに関係無く解除することができます)

- ※HNシリーズにはOリングがついておりますので切断等の加工は一切しないでください。
- ※スライド金具はテープ等で固定をしないでください。
- ※排気延長は設置工事説明書に従って行ってください。
- ※施工を行う際は軍手を着用してください。

二重給排気筒 110×75φ 直管



・フッ素製Oリングを使用しております。

商品名	有効長(mm)	入数	希望小売価格
HN1175-2000L	2,000	4	16,000
HN1175-1500L	1,500	4	12,000
HN1175-900L	900	8	7,300
HN1175-600L	600	8	6,900
HN1175-450L	450	8	5,700
HN1175-300L	300	8	4,600
HN1175-160L	160	36	3,200
HN1175-130L	130	36	3,200
HN1175-95L	95	48	2,300
HN1175-86L	86	48	2,300
HN1175-70L	70	60	2,300
HN1175-55L	55	60	2,300

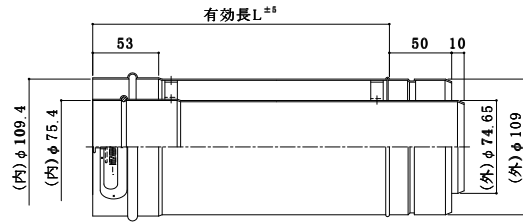

図面ダウンロード



二重給排気筒 110×75φ スライド管



・フッ素製Oリングを使用しております。

商品名	有効長(mm)	入数	希望小売価格
HN1175-SL800	600 ~ 1,000	8	10,200
HN1175-SL500	400 ~ 600	8	8,700
HN1175-SL400	315 ~ 490	8	7,700
HN1175-SL270	230 ~ 315	8	7,100
HN1175-SL210	185 ~ 230	8	6,700

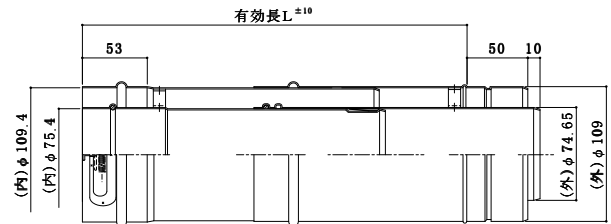

図面ダウンロード



二重給排気筒 110×75φ エルボ



・フッ素製Oリングを使用しております。

商品名	規格	入数	希望小売価格
HN1175-E90°	90° エルボ	12	6,100
HN1175-E45°	45° エルボ	8	6,100
HN1175-E30°	30° エルボ	8	6,100

図面ダウンロード



☆二重給排気筒110×75φ エルボ返し寸法(mm)

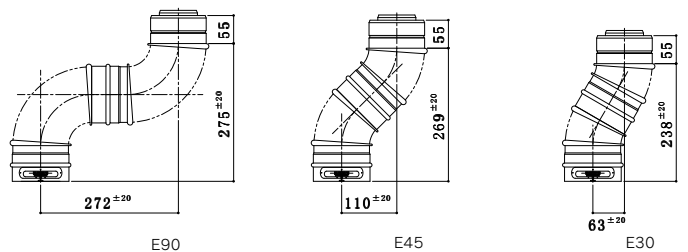

商品	芯ずれ寸法	有効長
HN1175-E90	272	275
HN1175-E45	110	269
HN1175-E30	63	238

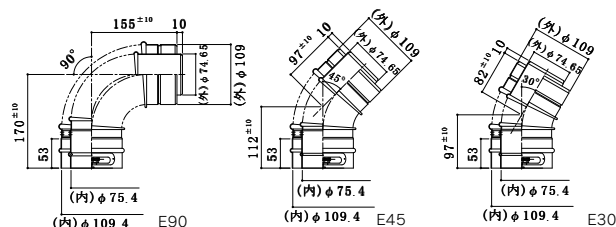

図面ダウンロード



二重給排気筒 110×75φ オス長エルボ



図面ダウンロード



・フッ素製Oリングを使用しております。

商品名	規格	入数	希望小売価格
HN1175-オス長エルボ90°	90°エルボ	20	7,000

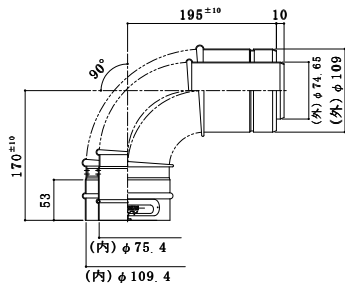

二重給排気筒 110×75φ メス長エルボ



図面ダウンロード



・フッ素製Oリングを使用しております。

商品名	規格	入数	希望小売価格
HN1175-メス長エルボ90°	90°エルボ	20	7,000

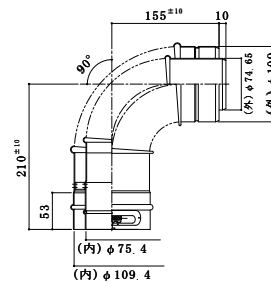

二重給排気筒 110×75φ Z型エルボ



図面ダウンロード



・フッ素製Oリングを使用しております。

商品名	H寸法	入数	希望小売価格
HN1175-EZ75	75	20	8,600
HN1175-EZ50	50	20	8,600
HN1175-EZ30	30	20	8,600

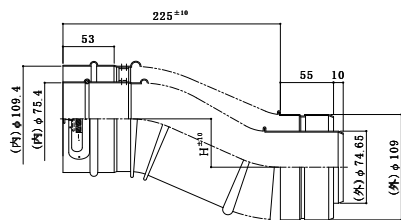

二重給排気筒 110×75φ 変換アダプター



図面ダウンロード



・フッ素製Oリングを使用しております。

商品名	規格	希望小売価格
HN1175×1280 口径拡大アダプター	1175 → 1280 拡大	4,700
HN1175×1170 口径縮小アダプター	1175 → 1170 縮小	4,400

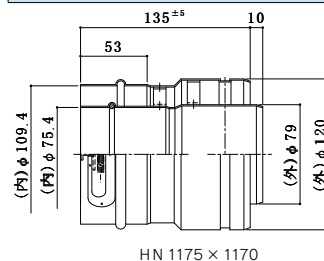

HN 1175 × 1170

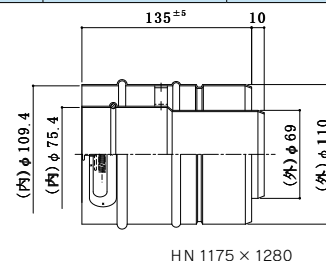

HN 1175 × 1280